



DESIGNING GOOD LIFE

Duo Coffee Maker

DUO TECH
2 x 1,4 L

For a tasteful cup of coffee



Making good!

Bruksanvisning – svenska	sida	6 – 13
Brugsanvisning – dansk	side	14 – 21
Bruksanvisning – norsk.....	side	22 – 29
Käyttöohjeet – suomi	sivu	30 – 37
Instruction manual – english.....	page	38 – 45

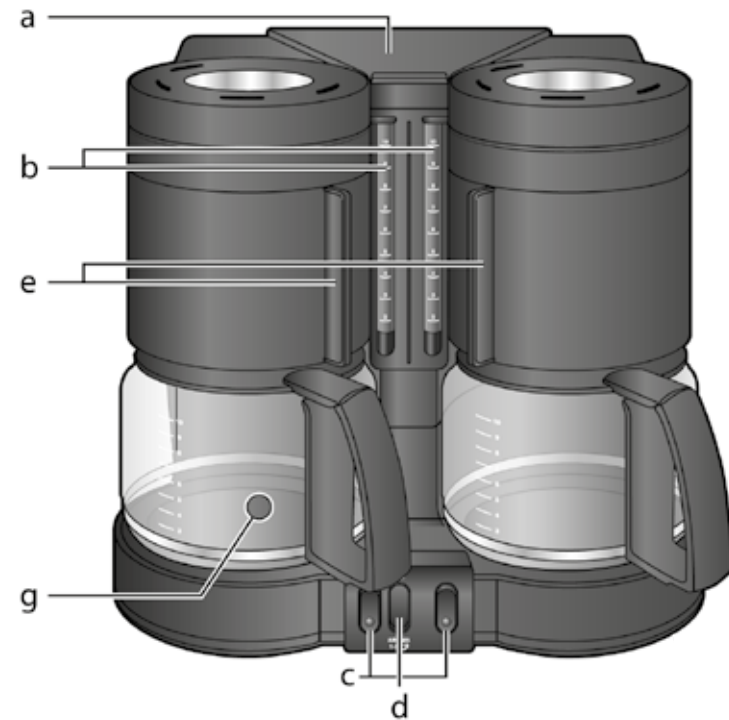

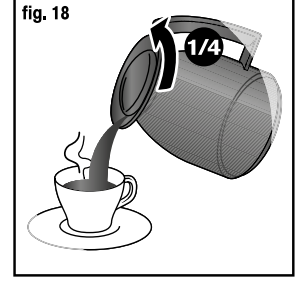
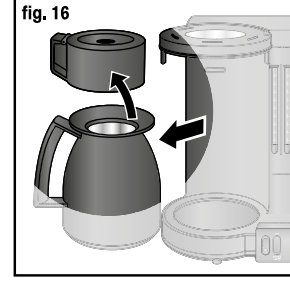
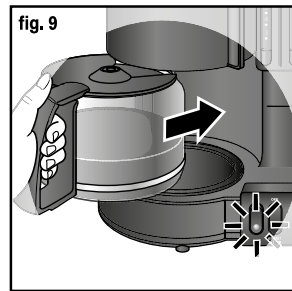
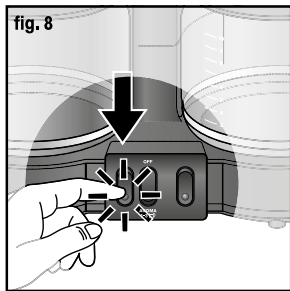
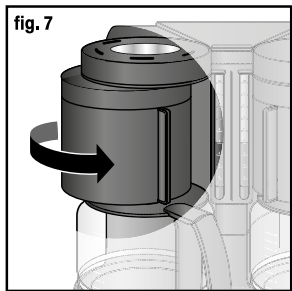
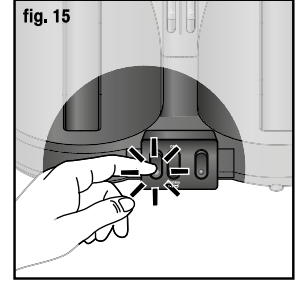
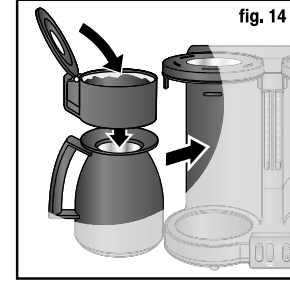
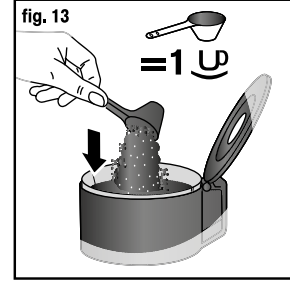
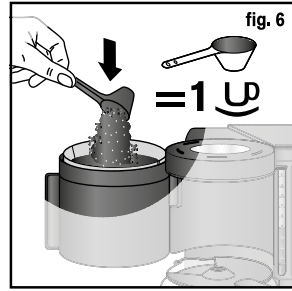
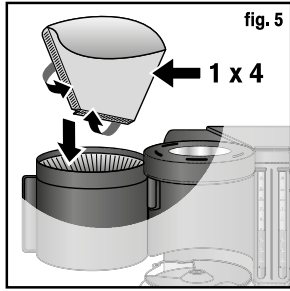
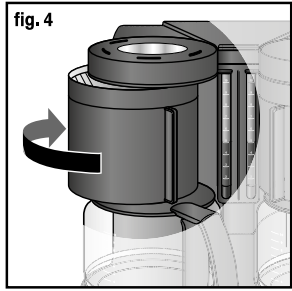
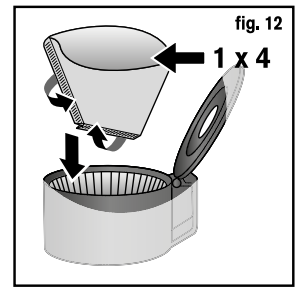
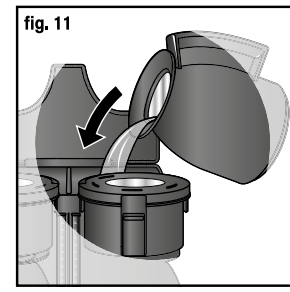
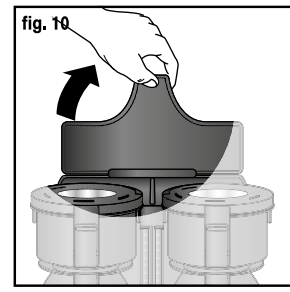
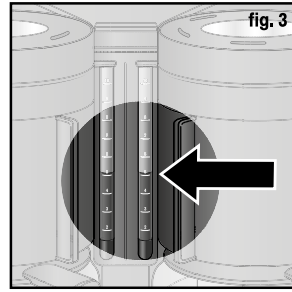
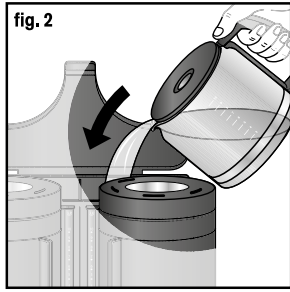
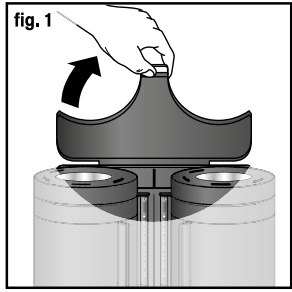

Säkerhetsanvisningar

1. Läs bruksanvisningen noggrant innan du använder apparaten första gången: användning som apparaten inte är avsedd för friskriver tillverkaren från allt ansvar.
2. Den här apparaten är inte avsedd att användas av personer (inklusive barn) med nedsatt fysisk, sensorisk eller mental förmåga, eller av personer som saknar lämplig erfarenhet eller kunskap, om de inte står under uppsikt av eller har hjälp av en kompetent person som ansvarar för deras säkerhet, eller tidigare fått de instruktioner som krävs för att kunna använda apparaten.
3. Använd inte apparaten om sladden eller kontakten är skadade. För att undvika olyckor måste strömsladden bytas ut av tillverkaren, en godkänd serviceverkstad eller en annan behörig person.
4. Apparaten är enbart avsedd för hushållsbruk inomhus och på en höjd under 2000 m.
5. Barn bör hållas under uppsikt. De får inte leka med produkten.
6. Den här apparaten får användas av barn över 8 år och av personer med bristande fysisk, sensorisk eller mental förmåga eller utan erfarenheter eller kunskaper, om de övervakas eller om de fått tydliga instruktioner om apparaten och medföljande risker. Barn får inte leka med apparaten. Rengöring och underhåll av apparaten får inte utföras av barn utan övervakning.
7. Förvara apparat och tillhörande sladd utom räckhåll för barn under 8 år.
8. Apparaten är endast avsedd för hushållsbruk.
9. Den här apparaten får användas av barn över 8 år, förutsatt att de använder den tillsammans med en vuxen eller har fått instruktioner om hur den ska användas på ett säkert sätt, och förutsatt att de förstår riskerna med den. Rengöring och underhåll som får utföras av användaren får inte utföras av barn, annat än om de är över 8 år och gör det tillsammans med en vuxen.
10. Använd inte apparaten om strömsladden eller stickkontakten har skadats. Den måste bytas ut av tillverkaren, tillverkarens serviceverkstad, ett godkänt servicecenter eller en person med motsvarande kvalifikationer.
11. Lägg aldrig apparaten, strömsladden eller stickkontakten i vatten eller andra vätskor.
12. Apparaten är inte anpassad för användning i följande fall, som inte heller täcks av garantin:
 - i personalpentryn i butiker, på kontor eller andra arbetsplatser,
 - på bondgårdar,
 - av hotell- eller motellgäster, eller andra miljöer av samma typ,
 - i miljöer av typen vandrarhem.
13. Följ alltid rengöringsanvisningarna när du ska rengöra din apparat.
 - Dra ur kontakten.
 - Rengör inte apparaten när den är varm.
 - Använd en fuktig trasa eller svamp för att rengöra apparaten.
 - Sänk aldrig ned apparaten i vatten och ställ den aldrig under rinnande vatten.
14. **VARNING:** Det finns risk för skada vid felaktig användning av apparaten.

15. **VARNING:** Rör inte varmhållningsplattan efter användning eftersom den fortfarande kan vara varm. Försäkra dig om att du endast rör vid glaskaffekannans handtag under uppvärmningen och tills det att den har svalnat fullständigt.
16. Barn får inte använda denna apparat som en leksak.
17. I enlighet med Europaparlamentets och rådets direktiv 2012/19/EU om avfall som utgörs av eller innehåller elektrisk och elektronisk utrustning (WEEE) ska gamla elektriska hushållsapparater inte avyttras bland de vanliga hushållssoporna. Gamla apparater måste samlas in separat för att optimera återvinningen av de material som de innehåller och minska påverkan på människors hälsa och miljön.
18. Kontrollera att bryggarens spänning motsvarar vägguttagets samt att uttaget är jordat innan du sätter i kontakten.
19. All felaktig typ av inkoppling innebär att garantin upphör att gälla.
20. Allt underhåll, utöver rengöring och vanlig skötsel, måste utföras av ett godkänt servicecenter.
21. För din egen säkerhet bör du endast använda de tillbehör som är anpassade för den här apparaten.
22. Dra aldrig ur kontakten genom att dra i sladden.
23. Häll inte i vatten i kaffebyggaren om den fortfarande är varm.
24. Stäng alltid locket när kaffebyggaren är i bruk.
25. Alla apparater genomgår en noggrann säkerhetskontroll. Tester utförs på slumpvis utvalda apparater, därför kan man ibland se spår av användning på en apparat.

26. Placera aldrig glaskannan eller den värmeisolerade kannan (beroende på modell) i en mikrovågsugn, över öppen eld eller på elektriska kokplattor.
27. Använd inte glaskanna eller värmeisolerad kanna (beroende på modell) utan tillhörande lock.
28. Koppla ur apparaten om du ska vara borta en längre tid samt vid rengöring.
29. Strömladden får aldrig vara i närheten av eller i kontakt med apparatens varma delar, eller nära en värmekälla eller skarpa kanter.
30. Häll inte hett vatten i behållarna.
31. Placera apparaten på en jämn, stadig och värmebeständig yta, skyddad från vattenstänk och alla andra värmekällor.

Användning

Använd inte kannan eller den värmeisolerade kannan (beroende på modell) i mikrovågsugn, på öppen eld/gasspis eller på elektriska spisplattor.

När du har satt igång din bryggare, rör inte värmeplattan när du tar bort kannan från kaffebyggaren. När apparaten är i bruk blir plattan mycket varm och kan förorsaka brännskador. Om bryggaren är försedd med värmeisolerade kannor (beroende på modell):

För att undvika att skada den värmeisolerade kannan invändigt bör du inte föra ner köksredskap i den. Inte heller isbitar eller kandsocker, annat än mycket försiktigt och i så fall bara om det redan finns vätska i.

För aldrig ner handen inuti den värmeisolerade kannan om den är av glas invändigt.

OBSERVERA: Läs säkerhetsanvisningarna noggrant innan du använder apparaten för första gången. Förvara dem så att de är lätta att hitta och kan användas igen.

Beskrivning

- a lock
- b indikator för vattennivå
- c strömbrytare
- d Aroma-funktion (beroende på modell)
- e filterhållare

- g glaskanna (beroende på modell)
- h sockel
- i värmeisolerad kanna (beroende på modell)

Innan du använder bryggaren för första gången

Ta bort allt förpackningsmaterial, klisterlappar och tillbehör som finns inuti och utanpå apparaten.

Kör igenom kaffebryggaren med enbart vatten första gången. Fyll båda vattentankarna till max-markeringen (för att skölja ur alla rör i bryggaren).

Brygning av kaffe

Din apparat är en dubbelbryggare och du kan antingen använda bara den ena eller båda samtidigt. Bryggaren är utrustad med glaskannor (beroende på modell):

- Följ bilderna från 1 till 9.
- Fyll inte vattentanken över graderingen.
- Dropp-stoppet gör att du kan ta bort kannan (g) medan brygningen pågår.
- Sätt tillbaka kannan så fort som möjligt – annars kan filtertratten (e) svämma över.
- Du kan stänga av apparaten när du vill.
- I slutet av cykeln (dvs. när det inte finns mer vatten i behållaren) sätts en värmeållningsfunktion på som stängs av automatiskt efter ungefär 30 minuter för glaskannor och ungefär 3 minuter för termoskannor. Bryggaren är utrustad med värmeisolerade kannor (beroende på modell):
 - Följ bilderna från 10 till 18.
 - Fyll inte vattentanken över graderingen.
 - För att bibehålla värmen bättre så skall man skölja kannan (i) med hett vatten innan brygningen.
 - Ta loss filterhållaren (e) sätt på locket och vrid det åt höger (fig. 17).
 - För att hälla upp kaffe, vrid locket ett kvarts varv åt vänster (fig. 18).
 - Efter slutförd cykel stängs apparaten av automatiskt.
- På apparatens vänstra sida finns ett system för aromförstärkning för en till tre koppar (beroende på modell):
- Detta gör det möjligt att förlänga tiden för vattnets genomrinning om endast 1,2 eller 3 koppar önskas. För en kapacitet på 1 till 3 koppar sätt strömbrytaren (d) på positionen AROMA 1–3 (fig. 24).

Rengöring

Dra ur stickkontakten.

- Gör inte ren apparaten medan den fortfarande är varm.
- Torka av med en fuktad trasa eller en svamp.
- Doppa aldrig ned bryggaren i vatten. Håll den aldrig under rinnande vatten.
- För att tömma ur kaffesump eller teblad så skall man ta loss filterhållaren från bryggaren.
- Glaskannorna (g), locken och filterhållarna (e) kan diskas i maskin.
- Rengöring av de värmeisolerade kannorna (beroende på modell): Dessa

skall alltid hanteras med försiktighet. Håll i litet diskmedel och vatten och skaka om försiktigt. Envisa fläckar kan tas bort med en mjuk borste.

- Rengör aldrig de värmeisolerade kannorna med något hårt eller vasst. Repor i glasinnerkannan kan vara orsak till att den kan gå sönder.
- Diska aldrig de värmeisolerade kannorna i maskin och doppa inte heller ned dem i vatten. Locken kan diskas i maskin.

Avkalkning

Avkalka bryggaren efter ca 40 bryggningar (om du har mycket hårt vatten) och efter ca 80 bryggningar (om du har mjukt vatten). Du kan använda antingen :

- en portionspåse avkalkningsmedel utblandat
- i 2 stora glas vatten eller blanda lika delar ättiksprit och vatten (ger en 6%-ig ättiksblandning).

Häll i blandningen i vattentanken (utan kaffe eller teblad). Låt ungefär ett glas rinna ner i glaskannan (g) eller i den värmeisolerade kannan (i) (beroende på modell) och stäng sedan av bryggaren. Låt blandningen stå i bryggaren i 1 timme. Sätt sedan på bryggaren igen och låt resten av blandningen rinna igenom. Kör sedan kaffebryggaren 2 eller 3 gånger med enbart rent vatten som därefter hålls ut (fyll vattentanken till max-nivå). **Varning!** Lämna aldrig påsarna med avkalkningsmedel inom räckhåll för barn.

Garantin gäller inte om bryggaren slutar att fungera på grund av utebliven avkalkning.

Om det uppstår problem

Kontrollera följande:

- Den elektriska anslutningen
- Om strömbrytaren (c) är påslagen "ON" på den sida av bryggaren som används. Om det tar ovanligt lång tid för vattnet att rinna igenom eller om det börjar låta mycket: är det dags att avkalka kaffebryggaren.

Om kaffebryggaren fortfarande inte fungerar, ta kontakt med en auktoriserad serviceverkstad.

Tillbehör

Du kan köpa följande tillbehör från din vanliga återförsäljare eller från någon auktoriserad serviceverkstad: Glaskanna ref 034.

Kassering av förbrukad apparatur



Enligt lag ska elektriska och elektroniska apparater insamlas och delar av apparaterna återvinnas. Elektriska och elektroniska apparater märkt med symbolen för avfallshantering ska kasseras på en kommunal återvinningsstation.

OBH Nordicas BEGRÄNSADE GARANTI

Garantin

OBH Nordica garanterar att den här produkten är fri från tillverkningsdefekter vad gäller material och hantverk under 2 år i Sverige, Norge, Danmark och Finland. Garantin börjar löpa den dag då produkten köps eller levereras.

Denna tillverkarens kommersiella garanti omfattar alla kostnader relaterade till att återställa den bevisat defekta produkten så att den överensstämmer med originalspecifikationerna via reparation eller ersättning av eventuellt defekta delar samt nödvändig arbetsinsats. Efter OBH Nordicas gottfinnande kan en ersättningsprodukt tillhandahållas istället för att reparera den defekta produkten. OBH Nordicas enda skyldighet, och din exklusiva gottgörelse enligt den här garantin, är begränsad till sådan reparation eller ersättning.

Villkor och undantag

OBH Nordica har ingen skyldighet att reparera eller ersätta produkter som inte åtföljs av ett giltigt inköpsbevis.

Den defekta produkten kan returneras till inköpsbutiken.

Den här garantin gäller endast för produkter som köps och används för hemmabruk och omfattar inte skador som uppstår till följd av missbruk, underlåtenhet, misslyckande med att följa OBH Nordicas instruktioner eller då produkten har modifierats eller utsatts för en ej godkänd reparation, felaktig emballering av ägaren eller felhantering av ett transportföretag. Den omfattar inte heller normalt slitage, underhåll, eller ersättning av förbrukningsartiklar och inte heller följande:

- användning av fel typ av vatten eller förbrukningsartikel.
- mekaniska skador, överbelastning.
- skador eller dåliga resultat som specifikt beror på fel spänning eller frekvens, jämfört med vad som är angivet i produkt-ID:et eller i specifikationen.
- vatten, damm eller insekter som har trängt in i produkten.
- kalkavlagringar (all kalkborttagning måste ske i enlighet med bruksanvisningen).
- skador till följd av blixtnedslag eller strömavbrott.
- skador på glas- eller porslinskomponenter i produkten.
- olyckor som brand, översvämning osv.
- professionell eller kommersiell användning.

Lagstadgade konsumenträttigheter

OBH Nordicas kommersiella garanti påverkar inte konsumentens lagstadgade rättigheter och inte heller de rättigheter som inte kan exkluderas eller begränsas eller rättigheter mot den återförsäljare från vilken konsumenten köpte produkten. Den här garantin ger konsumenten specifika juridiska rättigheter och denne kan även ha andra lagenliga rättigheter som kan variera från land till land. Konsumenten kan efter eget gottfinnande hävda sådana rättigheter.

TEFAL - OBH Nordica Group AB

Löfströms Allé 5
172 66 Sundbyberg
Tel: 08-629 25 00
www.obhnordica.se

Tekniska data

OBH Nordica OP8508S0
220-240V~, 50-60 Hz
2100 W



Rätt till löpande ändringar förbehålles.

Sikkerhedsavvisninger

1. Læs omhyggeligt brugsanvisningen før første brug af apparatet: Hvis maskinen ikke bruges i overensstemmelse hermed, fralægger producenten sig ethvert ansvar.
2. Dette apparat er ikke beregnet til at blive brugt af personer, hvis fysiske, sensoriske eller mentale egenskaber er nedsatte (gælder også børn), eller af personer, som ikke har erfaring med eller kendskab til det, undtagen hvis de forudgående har fået instruktioner i brugen af apparatet eller overvåges af en person, som er ansvarlig for deres sikkerhed.
3. Benyt ikke apparatet, hvis el-ledningen eller stikket er beskadiget. El-ledningen skal udskiftes af producenten, dennes eftersalgsservice eller en anden person med lignende kvalifikationer, for at undgå farlige situationer.
4. Apparatet er beregnet til indendørs brug i private hjem i en højde over havet på under 2000 m.
5. Hold øje med børn for at sikre, at de ikke leger med apparatet.
6. Dette apparat kan benyttes af børn fra 8 år og opefter, og af personer med manglende erfaring eller kendskab, eller hvis fysiske, sensoriske eller mentale egenskaber er nedsatte, hvis de overvåges og har fået instruktion i brugen af apparatet på forsvarlig måde, og er klar over den forbundne risiko. Lad ikke børn lege med apparatet. Rengøring og vedligeholdelse må ikke udføres af børn uden overvågning.
7. Hold apparatet og dets ledning uden for rækkevidde af børn under 8 år.
8. Apparatet er beregnet til brug i hjemmet.
9. Dette apparat kan benyttes af børn fra 8 år og opefter, hvis de er under overvågning eller har fået instruktion i brugen af apparatet på forsvarlig måde, og er klar over den forbundne risiko. Rengøring og brugervedligeholdelse bør ikke udføres af børn, medmindre de er 8 år eller mere og under opsyn af en voksen.
10. Hvis el-ledningen eller stikket er beskadiget, må apparatet ikke benyttes. For at undgå enhver fare, skal delen ubetinget udskiftes af producenten, af dennes eftersalgsservice, af et autoriseret servicecenter eller personer med lignende kvalifikationer.
11. Apparatet, el-ledningen og stikket må ikke nedsænkes i vand eller nogen form for væske.
12. Maskinen er ikke beregnet til brug i følgende tilfælde, som ikke dækkes af garantien:
 - I tekøkkener reserveret personalet i butikker, kontorer og andre erhvervslokaler.
 - På gårde.
 - Af kunder på hoteller, moteller og andre beboelsesområder.
 - I lokaler af typen Bed and Breakfast.
13. Følg altid rengøringsanvisningerne ved rengøring af apparatet.
 - Træk stikket ud.
 - Rengør aldrig apparatet, mens det er varmt.
 - Rengør apparatet med en klud eller en fugtig svamp.
 - Læg aldrig apparatet ned i vand, og skyl det aldrig under rindende vand.
14. **ADVARSEL:** Der er risiko for at komme til skade, hvis apparatet anvendes forkert.

15. **ADVARSEL:** Lige efter brug må varmepladen ikke berøres på grund af eftervarmen. Under opvarmningen, og indtil glaskanden er helt afkølet, må du kun røre ved glaskandens håndtag.
16. Børn bør ikke benytte apparatet som legetøj.
17. EU-direktiv 2012/19/EU om affald af elektrisk og elektronisk udstyr (WEEE) kræver, at gamle husholdningsapparater ikke smides ud i forbindelse med bortskaffelsen af normalt husholdningsaffald. Gamle apparater skal indsamles separat med henblik på at forbedre nyttiggørelse og genbrug af de materialer, de indeholder, samt reducere indvirkningen på menneskers sundhed og miljøet.
18. Før apparatet tilsluttes stikkontakten, skal du kontrollere, at apparatets strømforsyningsspænding svarer til spændingen på din elektriske installation, og at stikket har jordforbindelse.
19. Forkert tilslutning vil gøre garantien ugyldig.
20. Lad ikke el-ledningen hænge ned inden for rækkevidde af børn.
21. Ethvert indgreb, bortset fra rengøring og løbende vedligeholdelse af apparatet, bør udføres af et autoriseret servicecenter.
22. Af hensyn til din sikkerhed, må du kun anvende tilbehør og reservedele fra producenten, som passer til apparatet.
23. Afbryd ikke apparatet fra stikkontakten ved at trække i ledningen.
24. Luk altid låget, når kaffemaskinen er i brug.
25. Alle apparater er underlagt streng kvalitetskontrol. Der udføres stikprøvekontrol af apparaterne, hvilket kan forklare eventuelle spor af brug.

26. Placer aldrig din glaskande eller termokande (afhængig af model) i mikroovnen, over åben ild eller på en elektrisk kogeplade.
27. Brug ikke glaskanden eller termokanden (afhængigt af modellen) uden låget påsat.
28. Tag stikket ud af apparatet, når apparatet ikke bruges i længere tid, og når apparatet rengøres.
29. Lad aldrig el-ledningen være i nærheden af, eller komme i kontakt med apparatets varme dele, varmekilder eller skarpe kanter.
30. Hæld ikke varmt vand i beholderne.
31. Anbring apparatet på en plan, stabil overflade, der kan tåle varme, og på afstand af kilder, der kan sprøjte vand på apparatet, samt alle andre typer varmekilder.

Brug

Brug ikke kanden eller termokanden (afhængigt af modellen) i mikrobølgeovnen, på en flamme eller på elektriske kogeplader.

Efter du har tændt for kaffemaskinen, må du aldrig røre ved dens varme plade med hånden, når du vil fjerne kanden. Pladen når en høj temperatur mens den er tændt, og den kan forårsage forbrændinger. Hvis apparatet er udstyret med termokander (afhængigt af modellen).

For at undgå at beskadige glasindsatsen i termokanden, må der ikke benyttes skarpe redskaber inden i denne. Isterninger eller sukkerstykker må også kun hældes i kanden med yderste forsigtighed, og kun, hvis der er væske i kanden.

Stik aldrig hånden ned i termokanden, hvis indsatsen er af glas.

ADVARSEL: Sikkerhedsanvisningerne er en del af apparatet. Læs dem omhyggeligt inden det nye apparat tages i brug første gang. Opbevar dem et sted, hvor du senere kan finde og bruge dem.

Beskrivelse

- a Låg
- b Angivelse af vandniveau
- c Tænd/sluk-knap

- d Aroma-funktion (afhængigt af modellen)
- e Filterholder
- g Glaskande (afhængigt af modellen)
- h Sokkel
- g Termokande (afhængigt af modellen)

Før apparatet tages i brug første gang

Fjern al emballage, alle selvklæbende mærkater og alt tilbehør både indvendigt og udvendigt i/på kaffemaskinen.

Før kaffemaskinen tages i brug første gang, skylles den igennem ved at fylde begge vandbeholdere med vand og ved at starte kaffebrygningsprogrammet uden kaffe.

Kaffebrygning

Apparatet består af to kaffemaskiner, som kan bruges enkeltvis eller samtidig. Apparatet er udstyret med glaskander (afhængig af valgt model):

- Følg illustrationerne fra 1 til 9.
- Beholderen må ikke fyldes op over mærket for maksimal vandpåfyldning.
- Et drypstop system gør det muligt at tage kanden (g) fra varmepladen og at skænke kaffe under kaffebrygningen.
- n Sæt hurtigt kanden tilbage i kaffemaskinen, for at undgå, at svingfilteret (e) løber over.
- n Kaffemaskinen kan slukkes når som helst.
- n I slutningen af cyklussen (dvs. når der ikke er mere vand i beholderen) starter varmfunktion, som automatisk slukker efter 30 minutter ved glaskander og ca. 3 minutter ved termokander.
- Apparatet er udstyret med termokander (afhængig af valgt model):
 - Følg illustrationerne fra 10 til 18.
 - Beholderen må ikke fyldes op over mærket for maksimal vandpåfyldning.
 - Skyl termokanden i varmt vand før brug, således at kaffen holder sig bedre varm.
 - Fjern filterholderen (e) og skru låget fast mod højre (figur 17).
 - Når kaffen skal skænkes, drejes låget en kvart omgang mod venstre (figur 18).
 - Efter cyklussen slukker kaffemaskinen automatisk.
- På venstre side af maskinen findes et system til "forøget aroma" til en til tre kopper (alt efter model):
- Dette system gør det muligt at forlænge vandets gennemløbstid, hvis kun 1, 2 eller 3 kopper ønskes. Indstil knappen (d) på AROMA 1-3 for en mængde mellem 1 til 3 kopper. (figur 24).

Rengøring

Afbryd strømmen til apparatet og tag stikket ud.

- Apparatet må ikke rengøres, medens det stadig er varmt.
- Rengør apparatet med en fugtig klud eller en svamp.
- Læg aldrig apparatet i vand eller under rindende vand.
- Tag svingfilteret af kaffemaskinen, når det skal tømmes for kaffegrums eller teblade.
- Glaskander (g), låg og svingfilter (e) kan vaskes i opvaskemaskine.
- Rengøring af termokanderne (afhængig af valgt model): Termokanderne rengøres nænsomt ved at ryste dem med vand tilsat lidt flydende opvaskemiddel. Vanskelige pletter fjernes med en blød børste.
- Termokanderne må aldrig rengøres med hårde genstande, da ridser i glasset kan forårsage, at indsatsen revner.
- Termokanderne må aldrig kommes i en opvaskemaskine eller nedsænkes i vand. Lågene tåler maskinopvask.

Afkalkning

Apparatet skal afkalkes efter 40 kaffebrygninger (ved anvendelse af meget hårdt vand), eller efter 80 kaffebrygninger (ved anvendelse af middelhårdt vand). Man kan:

- Enten bruge en pose afkalkningspulver, som opløses i 2 store kopper vand.
- Eller 2 kopper eddikesyre 32% og 2 kopper vand (blandes).

Hæld blandingen i kaffemaskinens vandbeholder (uden kaffe eller te). Lad en kop væske løbe ned i glaskanden (g) eller termokanden (i) (afhængig af valgt model) og sluk kaffemaskinen. Lad blandingen virke i apparatet i en time. Tænd for kaffemaskinen igen, for at lade resten af væsken løbe igennem. Før kaffemaskinen bruges igen, skal den skylles ved at lade rent vand løbe igennem 2 eller 3 gange (fyldt vandbeholder).

Vigtigt: Anbring ikke afkalkningsmidlet inden for børns rækkevidde.

Garantien dækker ikke kaffemaskiner, som ikke virker, eller som fungerer dårligt på grund af manglende afkalkning.

Bortskaffelse af apparatet



Lovgivningen kræver, at elektriske og elektroniske apparater indsamles, og dele af apparaterne genbruges. Elektriske og elektroniske apparater mærket med symbolet for affaldshåndtering skal afleveres på en kommunal genbrugsplads.

OBH Nordica BEGRÆNSET GARANTI

Garantien

OBH Nordica yder garanti på dette produkt mod nogen produktionsfejl i materialer eller kvalitet op til 2 år i Sverige, Norge, Danmark og Finland, startende fra den oprindelige købs- eller leveringsdato.

Producentens kommercielle garanti dækker alle omkostninger i forbindelse med udbedring af det dokumenterede defekte produkt, så det stemmer overens med de originale specifikationer, gennem reparation eller udskiftning af eventuelle fejlbehæftede dele og den nødvendige arbejdskraft. Efter OBH Nordicas skøn kan produktet erstattes af andet produkt frem for reparation af defekt produkt. OBH Nordicas eneste forpligtelse og din eksklusive løsning under denne garanti er begrænset til en sådan reparation eller erstatning.

Betingelser & undtagelser

OBH Nordica er ikke forpligtet til at reparere eller erstatte et produkt, hvortil der ikke hører gyldigt købsbevis. Det defekte produkt kan returneres til købsstedet.

Denne garanti gælder kun for produkter, der er købt til hjemmebrug og dækker ikke skade, der måtte opstå som følge af forkert brug, misligholdelse, manglende overholdelse af OBH Nordicas instruktioner eller en modifikation eller uautoriseret reparation af produktet, fejlagtig indpakning fra ejerens side eller fejlhåndtering under forsendelse. Garantien dækker heller ikke normal slitage, vedligeholdelse eller udskiftning af forbrugsdele eller følgende:

- brug af forkert type af vand eller forbrugsvarer
- mekanisk skade, overbelastning
- skader eller ringe resultater, som specifikt kan tilskrives forkert spænding eller frekvens som angivet på produkt-ID eller specifikation
- indtrængen af vand, støv eller insekter i produktet
- tilkalkning (enhver form for afkalkning skal udføres i henhold til instruktioner for brug)
- skade, der kan tilskrives lyn eller strømstød
- skade på glas- eller porcelænsdele i produktet
- ulykker, herunder brand, oversvømmelse osv.
- professionel eller kommerciel brug

Lovbestemte rettigheder for forbruger

OBH Nordicas kommercielle garanti påvirker ikke de lovbestemte rettigheder en forbruger måtte have eller rettigheder, som ikke kan ekskluderes eller begrænses, ej heller rettigheder over for forhandler, hvorfra forbruger har købt produktet. Denne garanti giver en forbruger specifikke juridiske rettigheder, og forbrugeren kan også have andre juridiske rettigheder, som kan variere fra land til land. Forbrugeren kan hævde alle sådanne rettigheder efter eget skøn.

Groupe SEB Danmark A/S

2750 Ballerup

Visiting address: Tempovej 27

Phone: +45 43 350 350

Direct: +45 43 350 367

www.obhnordica.dk

Tekniske data

OBH Nordica OP8508S0

220-240V~, 50-60 Hz

2100 W



Ret til løbende ændringer og forbedringer forbeholdes.

Råd om sikkerhet

1. Les bruksanvisningen nøye før første gangs bruk av apparatet. En bruk som ikke er i samsvar med denne, fritar produsenten for ethvert ansvar.
2. Dette apparatet er ikke beregnet for personer (inkludert barn) med reduserte fysiske, sensoriske eller mentale evner, eller personer som mangler kjennskap til eller erfaring med apparatet, med mindre de har fått opplæring i bruken av det eller er under oppsyn av en person som er ansvarlig for deres sikkerhet.
3. Pass på at barn ikke leker med apparatet.
4. Hvis ledningen eller støpselet er skadet, må du ikke bruke apparatet. Ledningen skal skiftes ut av produsenten, serviceverkstedet eller en person med lignende kvalifikasjoner for å unngå farer.
5. Apparatet er kun beregnet på innendørs bruk i hjemmet og bare ved høyder under 2000 m.
6. Dette apparatet kan brukes av barn som er minst 8 år gamle og av personer med reduserte fysiske, sensoriske eller mentale evner, eller som mangler erfaring eller kjennskap til apparatet, hvis de er under oppsyn eller har fått opplæring i bruken av det og er kjent med risikoene og farene ved apparatet. Barn må ikke leke med apparatet. Rengjøring og vedlikehold av brukeren må ikke utføres av barn med mindre de er under oppsyn.
7. Apparatet og strømledningen må holdes utenfor rekkevidde for barn yngre enn 8 år.
8. Apparatet er utelukkende ment for bruk i hjemmet.
9. Dette apparatet kan brukes av barn som er 8 år eller eldre. Men bare hvis de er under oppsyn

eller har fått opplæring i bruken av det og er innforstått med farene ved apparatet. Rengjøring og alminnelig vedlikehold utført av brukeren skal ikke utføres av barn med mindre de er eldre enn 8 år og under oppsyn av en voksen.

10. Apparatet må ikke brukes hvis strømledningen eller støpselet er skadet. For å unngå fare er det nødvendig at produsenten, et godkjent servicesenter eller en person med tilsvarende kvalifikasjoner skifter ut delene.
11. Apparatet, strømledningen eller støpselet må ikke senkes ned i vann eller annen væske.
12. Maskinen er ikke laget for bruk i følgende tilfeller (ikke dekket av garantien):
 - I kjøkkenkroker for ansatte i butikker, kontorer og andre profesjonelle miljøer
 - På gårder
 - Av gjester på hoteller, moteller og andre lignende steder
 - I hyttemiljøer.
13. Følg alltid rengjøringsanvisningene ved rengjøring av apparatet:
 - Koble apparatet fra strømmen.
 - Ikke rengjør apparatet når det er varmt.
 - Rengjør med en fuktig klut eller svamp.
 - Apparatet må aldri dyppes ned i vann eller holdes under rennende vann.
14. **ADVARSEL:** Risiko for skader på grunn av feil bruk av apparatet.
15. **ADVARSEL:** Etter bruk må du ikke berøre varmeplaten som inneholder restvarme. Mens kannen er under oppvarming og til den blir helt kald, må man kun berøre håndtaket.

16. Ikke la barn leke med produktet.
17. Det europeiske direktivet 2012/19/EU om avfall fra elektrisk og elektronisk utstyr (WEEE) krever at kasserte husholdningsapparater ikke blir kastet med alminnelig husholdningsavfall. Kasserte apparater skal samles inn separat slik at gjenvinningen optimaliseres og materialene de inneholder kan resirkuleres for at påvirkningen på helse og miljø blir begrenset.
18. Kontroller at den elektriske spenningen i strømmettet svarer til apparatet og at stikkkontakten er jordet før du kobler til apparatet.
19. Enhver tilkoblingsfeil opphever garantien.
20. Alle inngrep bortsett fra alminnelig vedlikehold og rengjøring utført av kunden, skal gjøres av et godkjent servicesenter.
21. For din egen sikkerhet må ikke annet tilbehør eller reservedeler brukes med apparatet enn de som er tilpasset til det fra produsenten.
22. Ikke trekk i strømledningen for å koble apparatet fra.
23. Alltid lukk lokket før du starter kaffetrakteren.
24. Vann må ikke helles i apparatet mens det fremdeles er varmt.
25. Alle apparatene gjennomgår en streng kvalitetskontroll. Tilfeldige praktiske stikkprøver foretas; dette forklarer eventuelle rester etter bruk.
26. Sett aldri en glasskanne eller en isotermkanne (avhengig av modell) inn i en mikrobølgeovn, på en gassflamme eller en elektrisk kokeplate.
27. Kannen eller termokannen (avhengig av modell) må ikke brukes uten lokk.
28. Koble fra apparatet ved rengjøring eller dersom

du skal være lenge borte.

29. Strømledningen skal aldri være i nærheten av eller i kontakt med apparatets varme deler, nær en varmekilde eller på en skarp kant.
30. Ha ikke varmt vann i beholderen.
31. Apparatet skal plasseres på et plant, stabilt og varmebestandig underlag, fjernt fra vannsprut eller varmekilder.

Bruk

Glasskannen og termokannen (avhengig av modell) må ikke brukes i mikrobølgeovn, på en åpen flamme eller på elektriske koketopper.

Etter kaffemaskinen er startet, må hendene aldri plasseres på varmeplaten når du fjerner glasskannen fra kaffemaskinen. Under bruk er temperaturen på denne platen høy og kan forårsake brannskader.

Hvis apparatet ditt er utstyrt med en termokanne (avhengig av modell):

Ikke bruk aggressive redskaper på innsiden av termokannen, du kan risikere å skade glasskolben. Isbiter eller sukker må tilsettes meget forsiktig og bare hvis det er væske i kannen.

Hånden må aldri stikkes ned i termokannen hvis kolben er av glass.

OBS: Sikkerhetsinstruksene er å anse som en del av apparatet. Les dem nøye før du bruker apparatet for første gang. Oppbevar dem på et lett tilgjengelig sted for senere bruk.

Beskrivelse

- a lokk
- b indikator for vannivå
- c start/stopp-knapp
- d Aromafunksjon (avhengig av modell)
- e filterholder
- g glasskanne (avhengig av modell)
- h sokkel
- i termokanne (avhengig av modell)

Før første gangs bruk

Fjern all emballasje, klistremerker og andre deler på innsiden og utsiden av apparatet.

Første gang kaffetrakteren brukes, skal den trakte med fulle vannbeholdere, men uten kaffe slik at hele systemet skylles igjennom.

Trakting av kaffe

Dette apparatet består av 2 separate, uavhengige kaffetraktere. Hvis kaffetrakteren har glasskanner (på enkelte modeller):

- Følg illustrasjonene 1-9.
- Ikke fyll vanntankene over maks-merket.
- Dryppstopp gjør at du kan fjerne kannen (g) under kaffetilberedningen uten at det drypper.
- Sett kannen tilbake i trakteren så raskt som mulig slik at det ikke flyter over fra filterholderen (e).
- Apparatet kan slås av når som helst.
- På slutten av syklusen (dvs. når det ikke er igjen mer vann i vanntanken) er det en varmefunksjon som slår seg av automatisk etter ca. 30 min for vannkannene og ca. 3 min for termokannene.
- Hvis kaffetrakteren har termokanner (på enkelte modeller):
 - Følg illustrasjonene 10-18.
 - Ikke fyll vanntankene over maks-merket.
 - For at termokannene (i) skal holde bedre på varmen, bør de skylles i varmt vann før bruk.
 - Fjern filterholderen (e), og lukk igjen lokket ved å vri i klokkeretning (figur 17).
 - For å helle må lokket vris en kvart omdreining mot klokkeretning (figur 18).
 - På slutten av syklusen vil apparatet stoppe automatisk.
- På venstre siden av maskinen er det et system for "sterkere aroma" for én til tre kopper (avhengig av modellen):
- Dette systemet lar deg forlenge tiden vannet går gjennom hvis man bare vil ha 1, 2 eller 3 kopper. For mengden til 1 til 3 kopper, sett bryteren på AROMA 1-3 (figur 24).

Rengjøring

Trekk støpselet ut av stikkontakten.

- Vent med å rengjøre apparatet til det er helt avkjølt.
- Rengjør med en fuktig klut/svamp.
- Legg ikke apparatet i vann, og hold det heller ikke under rennende vann.
- Ta ut filterholderen for å fjerne kaffegrut eller brukte teblader.
- Glasskannene (g) og tilhørende lokk og filterholdere (e) kan vaskes i oppvaskmaskinen. Rengjøring av termokanner (på enkelte modeller): Kannene må behandles forsiktig. Ha litt oppvaskmiddel og vann oppi kannen, og rist forsiktig. Kannen kan eventuelt vaskes innvendig med en myk oppvaskbørste.
- Kannene må ikke rengjøres med harde gjenstander (stålull, skrubbebørste o.l.). Riper i glasset innvendig kan gjøre at det går i stykker.
- Kannene må ikke vaskes i oppvaskmaskin og må ikke legges i vann. Lokkene kan vaskes i oppvaskmaskinen.

Avkalkning

Apparatet bør avkalkes etter 40 gangers bruk (veldig hardt vann) eller etter 80 gangers bruk (bløtt vann som oftest tilfelle i Norge). Du kan bruke:

- Avkalkningsmiddel for kaffetraktere (følg bruksanvisningen), eller
- 2 store glass med blank eddik. Ha eddiken i vanntanken (uten å ha i kaffe eller teblader).

Sett på trakteren, og la det renne tilsvarende ett glass ned i glasskannen (g) eller i termokannen (i) (på enkelte modeller), og skru så av kaffetrakteren. La blandingen stå i kaffetrakteren i én time. Sett kaffetrakteren i gang på nytt for å avslutte traktingen. Før du bruker den på nytt, må du la den gå 2 eller 3 ganger med rent vann, som ikke skal inntas (full vanntank). Advarsel: Pass på at ikke barn får tak i avkalkningsmiddelet.

NB! Garantien gjelder ikke hvis kaffetrakteren ikke er avkalket regelmessig ifølge instruksene.

Problemer?

Sjekk følgende:

- strømtilkoblingen, slik at bryteren lyser ved siden av apparatet som er på.
- Om traktetiden er for lang eller om kaffetrakteren bråker veldig: avkalk kaffetrakteren.

Hvis apparatet fremdeles ikke virker, vennligst ta kontakt med et godkjent servicesenter.

Tilbehør

Følgende tilbehør kan skaffes fra forhandler eller fra servicesenter: Glasskanne ref 034.

Avlevering av apparatet



Loven krever at elektriske og elektroniske apparater innsamles og deler av de gjennvinnes. Elektriske og elektroniske apparater merket med symbolet for avfallshåndtering skal avleveres på en kommunal gjenvinningsplass.

BEGRENSET GARANTI for OBH Nordica

Garantien

OBH Nordica garanterer at dette produktet vil være fritt for produksjonsfeil i materialer eller arbeid i 2 år i Sverige, Norge, Danmark og Finland, fra og med kjøpsdato eller leveringsdato.

Denne produsentens kommersielle garanti dekker alle kostnader knyttet til gjenoppretting av bevist defekt produkt, slik at det samsvarer med de opprinnelige spesifikasjonene, gjennom reparasjon eller bytting av eventuelle deler samt nødvendig arbeid. OBH Nordica kan velge å bytte ut produktet med et erstatningsprodukt i stedet for å reparere et defekt produkt. OBH Nordicas eneste forpliktelse og den eneste løsningen du tilbys ifølge denne garantien, er begrenset til denne typen reparasjon eller bytte.

Vilkår og unntak

OBH Nordica er ikke forpliktet til å reparere eller erstatte noen produkter der det ikke kan legges frem gyldig kjøpskvitteing. Defekt produkt kan leveres tilbake til butikken der det ble kjøpt.

Denne garantien gjelder bare for produkter som er kjøpt og brukt til hjemmebruk og dekker ikke noen typer skader som oppstår som følge av misbruk, uaktsomhet, unnløstelse av å følge OBH Nordicas instruksjoner, eller modifisering eller uautorisert reparasjon av produktet, feil pakking fra eier eller feilbehandling fra eventuell transportør. Den dekker heller ikke normal bruksslitasje, vedlikehold eller bytting av forbruksdeler, eller følgende:

- bruk av feil type vann eller forbruksdeler
- mekaniske skader, overbelastning
- skader eller dårlige resultater, særlig på grunn av feil spenning eller frekvens, som stemplet på produkt-IDen eller spesifikasjonen
- inntrenging av vann, støv eller insekter i produktet
- kalkavleiring (eventuell avkalking må utføres i henhold til brukerveiledningen)
- skade som følge av lynnedslag eller spenningssvingninger
- skade på eventuelle glass- eller porselenselementer i produktet
- ulykker, blant annet brann, oversvømmelse osv.
- profesjonell eller kommersiell bruk

Lovbestemte forbrukerrettigheter

OBH Nordicas kommersielle garanti får ingen innvirkning på de lovbestemte rettighetene forbrukere kan ha, eller andre rettigheter som ikke kan utelates eller begrenses, eller rettigheter i forhold til forhandleren som forbrukeren kjøpte produktet fra. Denne garantien gir forbrukeren bestemte juridiske rettigheter, og forbrukeren kan også ha andre juridiske rettigheter som kan variere fra land til land. Forbrukeren kan hevde slike rettigheter etter eget skjønn.

Groupe SEB Norway AS

Maridalsveien 15 E

0178 Oslo

Tlf: 22 96 39 30

www.obhnordica.no

Tekniske data

OBH Nordica OP8508S0

220-240V~, 50-60 Hz

2100 W



Retten til løpende endringer forbeholdes.

Turvaohjeet

1. Lue käyttöohjeet huolellisesti ennen laitteen ensimmäistä käyttöä: käyttöohjeiden vastainen käyttö vapauttaa valmistajan kaikesta vastuusta.
2. Tätä laitetta ei ole tarkoitettu sellaisten henkilöiden käyttöön (mukaan lukien lapset), joiden fyysiset, aistimilliset tai henkiset kyvyt ovat heikentyneet tai joilla ei ole tarpeeksi kokemusta tai tietoa laitteen käyttämiseksi, ellei heidän turvallisuudestaan vastuussa oleva henkilö ole ohjannut ja neuvonut heitä laitteen käytössä.
3. Älä anna lasten leikkiä laitteella.
4. Laitetta ei saa käyttää, jos virtajohto on vaurioitunut. Valmistajan, valmistajan huoltopalvelun tai vastaavien pätevyydet omaavan henkilön täytyy vaihtaa se kaikkien vaarojen välttämiseksi.
5. Laitteesi on tarkoitettu kotikäyttöön sisätiloihin ja alle 2000 metrin korkeuteen merenpinnasta.
6. Tätä laitetta voivat käyttää vähintään 8-vuotiaat lapset ja aikuiset, joiden fyysiset, aisteihin liittyvät tai henkiset kyvyt ovat rajoittuneet tai joilla ei ole riittävästi tietoa ja kokemusta, mikäli he ovat saaneet tietoa ja opastusta laitteen turvallisesta käytöstä ja jos he ymmärtävät laitteen käyttöön liittyvät riskit ja vaarat. Älä anna lasten leikkiä laitteella. Lapset eivät saa tehdä käyttäjälle sallittua puhdistusta ja huoltoa ilman valvontaa.
7. Säilytä laite ja sen johto poissa alle 8-vuotiaiden lasten ulottuvilta.
8. Laitteesi on tarkoitettu ainoastaan kotikäyttöön.
9. Tätä laitetta voivat käyttää vähintään 8-vuotiaat lapset edellyttäen, että he ovat aikuisen

valvonnassa tai he ovat saaneet ohjausta laitteen turvallisessa käytössä ja he ymmärtävät siihen liittyvät vaarat. Alle 8-vuotiaat lapset eivät saa tehdä käyttäjälle kuuluvaa laitteen puhdistusta tai huoltoa ilman aikuisen valvontaa.

10. Jos laitteen virtajohto tai pistoke on vioittunut, älä käytä laitetta. Vaaratilanteiden välttämiseksi vain valmistaja, valmistajan huoltopalvelu tai samanlaisen pätevyyden omaava henkilö voi vaihtaa vioittuneen osan.
11. Älä laita laitetta, sähköjohtoa tai pistoketta veteen tai muuhun nesteeseen.
12. Laitetta ei ole suunniteltu käytettäväksi seuraavissa käyttötarkoituksissa eikä takuu ole voimassa näissä tapauksissa:
 - henkilökunnalle varatut keittiötilat liikkeissä, toimistoissa ja muissa ammattimaisissa työympäristöissä,
 - maatilat,
 - hotellien, motellien ja muiden majoitusympäristöjen asukkaiden käyttöön,
 - Bed&Breakfast-tyyliset majoitusympäristöt.
13. Noudata aina pesuohjeita pestessäsi laitetta;
 - Katkaise sähkövirta.
 - Älä puhdista laitetta kuumana.
 - Puhdista liinalla tai kostealla sienellä.
 - Älä koskaan laita laitetta veteen tai juoksevan veden alle.
14. **VAROITUS:** Laitteen virheellisestä käytöstä saattaa aiheutua loukkaantumisriskejä.
15. **VAROITUS:** Älä koske lämpölevyn käytön jälkeen, sillä siihen jää jäännöslämpöä.

16. Koske ainoastaan kannun kahvaan menuksen aikana ja ennen kuin kannu on jäähtynyt kokonaan.
17. Lapset eivät saa leikkiä laitteella.
18. Eurooppalaisessa direktiivissä 2012/19/ EU sähkö- ja elektroniikkalaiteromusta (WEEE), vaaditaan, että vanhoja kotitalouksien sähkölaitteita ei heitetä tavallisen yhdyskuntajätteen sekaan. Vanhat laitteet on koottava niiden sisältämien materiaalien kierrätyksen optimoimiseksi ja terveyteen ja ympäristöön kohdistuvien vaikutusten vähentämiseksi.
19. Ennen laitteen kytkemistä sähköverkkoon varmista, että kotisi sähköjännite vastaa laitteen jännitettä, ja että sähköjohto on maadoitettu.
20. Kaikki liitännäsvirheet kumoavat takuun.
21. Kaikki huoltotoimenpiteet, lukuun ottamatta käyttäjän suorittamaa normaalia puhdistusta tai huoltoa, tulee antaa valtuutetun huoltopalvelun tehtäväksi.
22. Turvallisuussyistä älä käytä muita kuin laitteelle sopivia valmistajan lisätarvikkeita ja varaosia.
23. Älä kytke laitetta irti vetämällä johdosta.
24. Älä laita vettä kuumaan laitteeseen.
25. Muista aina sulkea kansi kun kahvinkeitin on käynnissä.
26. Termoskannua (Riippuu mallista) ei kuitenkaan saa laittaa mikroaaltouuniin eikä astianpesukoneeseen.
27. Älä käytä lasi- tai termoskannua (Riippuu mallista) ilman kantta.
28. Irrota laitteen virtajohto, mikäli olet poissa pitkän ajan, sekä puhdistuksen ajaksi.

29. Sähköjohtoa ei saa koskaan jättää laitteen kuumien osien lähelle tai kosketuksiin niiden kanssa, lähelle lämmönlähdettä tai terävälle kulmalle.
30. Älä kaada kuumaa vettä vesisäiliöihin.
31. Sijoita laite tasaiselle, vakaalle ja lämmönkestävälle alustalle sekä suojaan vesiroiskeilta ja erilleen kaikista muista lämmönlähteistä.

Käyttö

Älä käytä kannua tai termoskannua (riippuu mallista) mikroaaltouunissa, avotulen tai sähköhellan levyjen päällä.

Kun olet käynnistänyt kahvinkeitimen, et saa koskaan laittaa kättä lämmittävälle levyille, kun otat lasikannun pois. Käytön aikana tämä levy on hyvin kuuma ja voi aiheuttaa palovammoja. Jos laite on varustettu termoskannuilla (riippuu mallista).

Älä työnnä teräviä esineitä muovisen termoskannun sisään, jotta sen lasiampulli ei vahingoitu. Kannuun ei myöskään saa laittaa jääpaloja tai kandisokeria, paitsi erittäin varovasti ja jos kannussa on nestettä.

Älä koskaan laita kättäsi termoskannun sisään, jos sen sisältämä ampulli on tehty lasista.

HUOMIO: Turvaohjeet ovat osa laitetta. Lue ne huolellisesti, ennen kuin käytät laitetta ensimmäisen kerran. Säilytä ohjeita paikassa, josta löydät ne, jotta voit tutustua niihin myöhemmin.

Kuvaus

- a kansi
- b vedentason ilmaisin
- c virtakatkaisin
- d Aroma-toiminto (riippuu mallista)
- e suodatinteline
- g lasikannu (riippuu mallista)
- h alusta
- i termoskannu (riippuu mallista)

Ennen ensimmäistä käyttökertaa

Poista laitteen ulko- ja sisäpuolelta kaikki pakkausmateriaalit, tarrat tai erilaiset tarvikkeet.

Juoksuta molemmat säiliölliset vettä (täynnä) kerran annostelematta suodattimeen kahvia keittimen puhdistamiseksi, ennen kuin ryhdyt valmistamaan sillä kahvia.

Kahvin valmistus

Kahvinkeittimessäsi on kaksi keitintä joita voi käyttää toisistaan riippumatta joko yhtä aikaa tai eri aikaan. Keittimessäsi on lasiset kaatokannut (mallista riippuen):

- Noudata kuvien 1 – 9 ohjeita. Sopiva suodatinpussi on 1x4.
- Älä täytä vesisäiliöitä kuin korkeintaan suurimpaan määrään asti.
- Tippalukon ansiosta voit ottaa kaatokannun (g) pois kahvin valmistuksen aikana.
- Palauta kannu paikalleen nopeasti, jotta suodatin ei tulvi (e).
- Laitteen voi sammuttaa milloin tahansa.
- Kahvinvalmistuksen päätyttyä (kun säiliössä ei ole enää vettä) kahvi pidetään lämpimänä lasikannussa noin 30 minuutin ajan ja termoskannussa noin 3 minuutin ajan. Keittimessäsi on termoskannu (mallista riippuen):
 - Noudata kuvien 10 – 18 ohjeita.
 - Älä täytä vesisäiliöitä kuin korkeintaan suurimpaan määrään asti.
 - Jotta kahvi pysyy paremmin kuumana, huuhtelee termoskannut (i) erittäin kuumalla vedellä ennen kahvin valmistusta.
 - Ota suodatinteline (e) pois ja kierrä kansi kiinni oikealle (kuva 17).
 - Kun haluat kaataa kahvia, kierrä kantta neljänneskierto vasempaan (kuva 18).
 - Valmistusjakson jälkeen laite sammuu automaattisesti. Laitteen vasemmalla puolella on "vahvistetun aromin" järjestelmä 1–3 kupille (mallikohtainen).
- Tämän järjestelmän avulla voit pidentää veden valuma-aikaa, jos haluat vain 1, 2 tai 3 kuppia. Jos haluat 1–
- 3 kuppia, laita virtakatkaisin (d) asentoon AROMA 1–3 (kuva 24).

Puhdistus

Ota pistotulppa pois pistorasiasta.

- Älä puhdistu keitintä kuumana, anna sen ensin jäähtyä.
- Pyyhi keitin puhtaaksi kostealla pyyhkeellä tai sienellä.
- Älä koskaan pane keitintä veteen tai juoksevan veden alle.
- Ota käytetyt kahvijauheet tai teelehdet pois irrottamalla suodatinosa keittimestä.
- Lasikannut (g), niiden kannet ja suodatintelineet (e) voi pestä astianpesukoneessa, muoviosat vain yläkorissa. Termoskannun puhdistus (mallista riippuen): Käsittele näitä kaatimia varoen. Pane kaatimeen vähän astianpesuainetta ja vettä ja ravistele varoen. Hankalat tahrat voit varoen poistaa pehmeällä harjalla. Huuhtelee.
- Älä koskaan puhdistu näitä kannuja kovia välineitä käyttäen. Lasin naarmuttaminen voi rikkoa lasisisustan.
- Älä koskaan pane näitä kannuja astianpesukoneeseen äläkä koskaan upota niitä veteen. Vain kannet voi pestä astianpesukoneen yläkorissa.

Kalkinpoisto

Poista keittimestäsi kalkki aina 40 käyttökerran jälkeen (jos vesi on kovaa) tai 80 käyttökerran jälkeen (jos vesi on pehmeää kuten Suomessa yleensä). Voit käyttää:

- joko annospussin kaupasta saatavaa kahvinkeittimen kalkinpoistoainetta liuotettuna 2 suureen lasilliseen vettä kummallekin puolelle
- tai kaataa kumpaankin vesisäiliöön 2 suurta lasillista valkoviinietikkaa. Kaada jompikumpi seos keittimen kumpaankin vesisäiliöön (älä annostelee kahvijauhetta tai teelehtiä).

Kytke keittimeen virta ja anna noin yhden lasillisen verran nestettä valua lasikannuun (g) tai termoskannuun (i) (mallista riippuen) ja katkaise virta keittimestä (molemmilta puolilta). Anna seoksen vaikuttaa keittimessä noin tunnin ajan. Kytke virta uudelleen kahvinkeittimeen lopun veden valuttamiseksi pois. Huuhtelee keitin ennen uutta käyttöönottoa, juoksuuttamalla sen läpi 2-3 täyttää säiliöllistä puhdasta vettä, jonka sitten heität pois. Varoitus: älä jätä kahvinkeittimen kalkinpoistoainetta lasten ulottuville.

Takuu ei koske kahvinkeitimiä, joiden käyttöhäiriöt johtuvat kalkinpoiston laiminlyönnistä.

Ongelmien ilmetessä

Tarkista seuraavat seikat:

- sähköliitäntä, että laitteeseen tulee virtaa
- että käynnissä olevan laitteen puolella olevan virtakatkaisimen merkkivalo palaa. Jos veden valuminen suodattimeen kestää liian kauan tai keitin pitää poikkeavan kovaa ääntä: poista keittimestä kalkki.

Jos keittimesi ei tarkistuksista huolimatta toimi, ota yhteys valtuutettuun huoltoon.

Varusteet

Voit hankkia seuraavat varusteet keittimesi kauppiaaltsi tai valtuutetusta huollosta: lasikaadin (kannu) tuotenumero 034.

Käytetyn laitteen hävittäminen



Lainsäädäntö edellyttää, että kaikki sähköiset ja elektroniset laitteet kerätään uusiokäyttöön ja kierrätykseen. Sähköiset ja elektroniset laitteet, jotka on varustettu kierrätystä osoittavalla merkillä, on kerättävä erikseen ja toimitettava kunnalliseen kierrätyspisteeseen.

OBH Nordican RAJOITETTU TAKUU

Takuu

OBH Nordica myöntää tälle tuotteelle kahden vuoden takuun kaikkien valmistus- ja materiaalivirheiden varalta. Takuu on voimassa Ruotsissa, Norjassa, Tanskassa ja Suomessa, ja se on voimassa ostopäivästä tai toimituspäivästä alkaen.

Tämä valmistajan kaupallinen takuu kattaa kaikki kustannukset, myös tarvittavat työkustannukset, joita syntyy, kun vialliseksi todettu tuote muutetaan vastaamaan alkuperäistä määrittelyä joko korjaamalla tai vaihtamalla viallinen osa. Viallisen tuotteen korjaamisen sijaan OBH Nordica voi harkintansa mukaan antaa tilalle uuden tuotteen. OBH Nordican ainoa velvoite ja ostajan saama ainoa korvaus rajoittuvat tämän takuun mukaisesti tuotteen korjaukseen tai vaihtoon.

Ehdot ja rajoitukset

OBH Nordica ei ole velvollinen korjaamaan tai vaihtamaan tuotetta, jonka mukana ei toimiteta asianmukaista ostokuittia. Viallinen tuote voidaan palauttaa liikkeeseen, josta se on ostettu.

Takuu koskee vain tuotteita, jotka ostetaan kotitalouskäyttöön ja joita käytetään kotitalouskäytössä. Takuu ei kata seuraavista syistä syntyneitä vaurioita: väärinkäyttö, huolimattomuus, OBH NORDICAn ohjeiden noudattamatta jättäminen, tuotteen muuttaminen tai luvaton korjaus, omistajan suorittama virheellinen pakkaaminen tai kuljetusyhtiön huolimaton toiminta. Takuu ei myöskään kata normaalia kulumista, kulumien osien huoltoa tai vaihtoa eikä seuraavia:

- vääränlaisen veden tai vääränlaisten kulumien osien käyttö
- mekaaniset vauriot, ylikuormitus
- vauriot tai huonot lopputulokset, joiden syynä on väärä eli tuotetunnisteesta tai teknisistä tiedoista poikkeava jännite tai taajuus
- veden, pölyn tai hyönteisten pääsy tuotteen sisään
- kalkkeutuminen (kalkki tulee poistaa käyttöohjeiden mukaisesti)
- salaman tai virtapiikin aiheuttama vaurio
- tuotteessa olevaan lasiin tai posliiniin muodostunut vaurio
- onnettomuudet, mukaan lukien tulipalo, tulva jne.
- ammattimainen tai kaupallinen käyttö.

Kuluttajan lakisääteiset oikeudet

OBH Nordican kaupallinen takuu ei heikennä kuluttajan mahdollisia lainsäädännöllisiä oikeuksia tai oikeuksia, joita ei voi rajoittaa tai olla huomioimatta, eikä tuotteen myyneen jälleenmyyjän velvoitteita tuotteen omistajaa kohtaan. Tämä takuu antaa kuluttajalle tietyt lakisääteiset oikeudet, ja kuluttajalla voi olla myös muita lakisääteisiä, maittain vaihtelevia oikeuksia. Kuluttajalla on oikeus vedota näihin oikeuksiin harkintansa mukaan.

Groupe SEB Finland OY

Pakkalankuja 6
01510 Vantaa
Puh. (09) 894 6150
www.obhnordica.fi

Tekniset tiedot

OBH Nordica OP8508S0
220-240V~, 50-60 Hz
2100 W



Oikeus muutoksiin pidätetään.

Safety instructions

1. Please read the instructions for use carefully before using your appliance for the first time and retain them for future reference: The manufacturer will not accept liability and the guarantee will not apply if there is a failure to comply with the instructions.
2. This appliance is not intended for use by persons (including children) with reduced physical, sensory or mental capacities, or lack of experience and knowledge, unless they have been given supervision or instruction concerning use of the appliance by a person responsible for their safety.
3. Do not use the appliance if the power cord or plug is damaged. The power cord must be replaced by the manufacturer, its after-sales service or similarly qualified persons in order to avoid danger.
4. Your appliance is intended for domestic use inside the home only at an altitude below 2000 m.
5. Children should be supervised to ensure that they do not play with the appliance.
6. This appliance may be used by persons with reduced physical, sensory or mental capabilities, or whose experience or knowledge is not sufficient, provided they are supervised or have received instruction to use the appliance safely and understand the dangers.
7. Keep the appliance and its cord out of reach of children under 8 years of age.
8. Your appliance is intended for domestic use only.
9. This appliance may be used by children of at least 8 years of age, as long as they are supervised and have been given instructions about using

the appliance safely and are fully aware of the dangers involved. Cleaning and user maintenance shall not be made by children unless they are older than 8 and they are supervised by an adult.

10. Do not use the appliance if it is not working properly or if the appliance or the power cord has been damaged. If this occurs, contact an authorised service centre.
11. Do not immerse the appliance, power cord or plug in water or any other liquid.
12. It is not intended to be used in the following applications, and the guarantee will not apply for:
 - staff kitchen areas in shops, offices and other working environments;
 - farm houses;
 - by clients in hotels, motels and other residential type environments;
 - bed and breakfast type environments.
13. Always follow the cleaning instructions to clean your appliance;
 - Unplug the appliance.
 - Do not clean the appliance while hot.
 - Clean with a damp cloth or sponge.
 - Never immerse the appliance in water or put it under running water.
14. **WARNING:** Risk of injury if you do not use the appliance correctly.
15. **WARNING:** After using the appliance do not touch the keep warm plate as this will be hot and should be left to cool down. Always hold the glass jug by the handle during operation. Do not touch the glass until it has cooled down after use.
16. Children should not use the appliance as a toy.

17. European directive 2012/19/UE on Waste Electrical and Electronic Equipment (WEEE), requires that old household electrical appliances are not thrown into the normal flow of municipal waste. Old appliances must be collected separately in order to optimize the recovery and recycling of materials they contain and reduce the impact on human health and the environment.
18. Before plugging the appliance in, make sure that the power it uses corresponds to your electrical supply system and that the outlet is earthed.
19. Any error in the electrical connection will negate your guarantee.
20. All interventions other than cleaning and everyday maintenance by the customer must be performed by an authorised service centre.
21. For your safety, only use the manufacturer's accessories and spare parts designed for your appliance.
22. Do not pull on the cord to unplug the appliance.
23. Do not fill the appliance with water if it is still hot.
24. Always ensure the lid is closed when the coffee maker is operating.
25. All appliances are subject to strict quality control procedures. These include actual usage tests on randomly selected appliances, which would explain any traces of use.
26. Never put your glass jug or isothermal jug (according to model) in a microwave oven, on a flame or on electric cooking plates.
27. Do not use the glass jug or isothermal jug (according to model) without the lid.
28. Unplug the appliance when you have finished

using it and when you clean it.

29. The power cord must never be close to or in contact with the hot parts of your appliance, near a source of heat or left hanging over a sharp edge.
30. Do not pour hot water in the water tank.
31. When using the appliance, always place it on a flat, stable, heat-resistant work surface away from water splashes and any sources of heat.

Use

Do not place the jar or isothermal container (depending on model) in a microwave oven, directly on a flame or over an electric stove.

After switching on your coffee maker, never touch the hot plate with your hand when removing the jug from the coffee maker. Whilst in operation, the plate reaches a high temperature and can cause burns. If your device is equipped with isothermal containers (according to model):

To avoid deteriorating the glass bulb of your isothermal container, do not to introduce aggressive utensils inside. Do not put ice cubes or sugar inside the isothermal container unless you do it very carefully and if there is liquid already inside.

Never place your hand inside the isothermal container if the bulb is made of glass.

CAUTION: the safety precautions are part of the appliance. Read them carefully before using your new appliance for the first time. Keep them in a place where you can find and refer to them later on.

Description

- a lid
- b water level indicator
- c start/stop button
- d aroma function (according to model)
- e filter holder
- g glass jug (according to model)
- h base
- i isothermal container (according to model)

Before first use

Remove all packaging, stickers and accessories from the inside and the outside of the appliance.

Operate the coffee-maker for the first time with no coffee, and with the water tanks full (both sides), to rinse out the circuits.

Preparation of coffee

Your appliance is a 2 coffee-maker set, and these can be used independently or together. Your appliance is fitted with glass jugs (according to model):

- Follow the illustrations, from 1 to 9.
- Do not fill the water tank above the max graduation mark.
- The anti-drip system allows you to remove the jug (g) during coffee preparation.
- Return the jug to the coffee-maker without delay, in order to prevent any overflow of the filter holder (e).
- The appliance can be switched off at any time by pressing the start/stop button. The LED will switch OFF.
- At the end of the cycle (i.e. when there is no more water in the tank), the heat will be maintained until it turns off automatically after about 30 minutes for glass jugs and three minutes for thermal jugs. Your appliance is fitted with thermal jugs (according to model):
 - Follow the illustrations from 10 to 18.
 - Do not fill the water tank above the max graduation mark.
 - For better keep warm performances, rinse the thermal jug (i) in hot water before use.
 - Remove the filter holder (e), and turn the lid firmly to the right (figure 17).
 - To pour, rotate the cover one quarter turn to the left (figure 18).
 - At the end of the cycle your appliance will stop automatically.
- Your appliance is equipped with a "reinforced aroma" system on the left side of the appliance, for one to three cups (according to model): The aroma system provide flavoured coffee when you want only 1,2 or 3 cups. For 1 to 3 cups, put the switch (d) to the AROMA 1-3 position (figure 24). For 4 cups or more, keep the switch (d) in OFF position.

Cleaning

Disconnect the appliance from the power supply.

- Do not clean the appliance when still hot.
- Clean with a damp cloth or sponge.
- Never put the appliance into water or under running water.
- To remove the used grounds or leaves, remove the filter holder from the coffee maker.
- The glass jugs (g), their lids, and the filter holder (e) can be placed in the dishwasher. Cleaning the thermal jugs (according to model): These should be handled with care. Add a little washing-up liquid and water, and shake gently. Stubborn stains can be removed using a soft brush.
- Never clean them with hard objects. Scratches on the glass can cause the interior to break.
- Never put them in the dishwasher, and never immerse them in water. The lids can be placed in the dishwasher.

Descaling

De-scale your appliance once every 40 cycles of use (very hard water) or 80 cycles (soft water). You can use:

- either one sachet of scale remover which can be purchased from a hardware store diluted in 2 large glasses of water,
- or 2 large glasses of white vinegar commercially available

Place the mixture into the water tank of the coffee-maker (without coffee grounds or tea leaves). Allow the equivalent of one glassful to run into the jug (g) or the thermal jug (i) (according to model), and then switch off the coffee-maker. Leave the mixture to work in the appliance for one hour. Restart your coffee-maker to allow the remainder of the mixture to run through. Before using again, operate the appliance 2 or 3 times with clean water, without drinking it (full water tank). **Warning:** Do not leave the sachet of de-scaler within the reach of children.

Our guarantee excludes coffee-makers which fail to operate due to a lack of descaling.

In case of problems

Check the following:

- The power cord is well plugged into the means,
- The Start/Stop button light on the working side of the appliances is switched ON n If the running time of the water is too long or there is excessive noise: - de-scale the coffee-maker.

If your appliance still does not work, contact an approved service centre.

Accessories

You can obtain the following accessories from your usual retailer or from any approved service centre: Glass jug ref 034.

Disposal of the appliance



Legislation requires that all electrical and electronic equipment must be collected for reuse and recycling. Electrical and electronic equipment marked with the symbol indicating separate collection of such equipment must be returned to a municipal waste collection point.

OBH Nordica LIMITED GUARANTEE

The Guarantee

OBH Nordica guarantees this product against any manufacturing defect in materials or workmanship during 2 years within Sweden, Norway, Denmark and Finland, starting from the initial date of purchase or delivery date.

This manufacturer's commercial guarantee covers all costs related to restoring the proven defective product so that it conforms to its original specifications, through the repair or replacement of any defective part and the necessary labour. At OBH Nordica's choice, a replacement product may be provided instead of repairing a defective product. OBH Nordica's sole obligation and your exclusive resolution under this guarantee are limited to such repair or replacement.

Conditions & Exclusions

OBH Nordica shall not be obliged to repair or replace any product which is not accompanied by a valid proof of purchase.

The defective product may be returned to the store of purchase.

This guarantee applies only for products purchased and used for domestic purposes and will not cover any damage which occurs as a result of misuse, negligence, failure to follow OBH Nordica instructions, or a modification or unauthorised repair of the product, faulty packaging by the owner or mishandling by any carrier. It also does not cover normal wear and tear, maintenance or replacement of consumable parts, or the following:

- using the wrong type of water or consumable
- mechanical damages, overloading
- damages or poor results specifically due to wrong voltage or frequency as stamped on the product ID or specification
- ingress of water, dust or insects into the product
- scaling (any de-scaling must be carried out according to the instructions for use)
- damage as a result of lightning or power surges
- damage to any glass or porcelain ware in the product
- accidents including fire, flood, etc
- professional or commercial use

Consumer Statutory Rights

OBH Nordica's commercial guarantee does not affect the Statutory Rights a consumer may have or those rights that cannot be excluded or limited, nor rights against the retailer from which the consumer purchased the product.

This guarantee gives a consumer specific legal rights, and the consumer may also have other legal rights which vary from Country to Country. The consumer may assert any such rights at his sole discretion.

TEFAL - OBH Nordica Group AB

Löfströms Allé 5
SE-172 66 Sundbyberg
Phone: +46 8 629 25 00
www.obhnordica.se

Technical data

OBH Nordica OP8508S0
220-240V~, 50-60 Hz
2100 W



These instructions are subject to alterations or improvements.



SE/JG/OP8508S0/051222
REF: NC00138758/02